

CONDROL

PROFESSIONAL



VECTOR

100



EN User manual

DE Bedienungsanleitung

RU Руководство по эксплуатации



EN CONTENT

SAFETY REGULATIONS	4
INTENDED USE	4
DELIVERY PACKAGE	5
TECHNICAL SPECIFICATIONS	5
PRODUCT DESCRIPTION	6
OPERATION	8
MEASUREMENTS	10
CALCULATIONS	13
MESSAGE CODES	26
CARE AND MAINTENANCE	27
UTILIZATION	27
WARRANTY	28

DE INHALT

SICHERHEITSHINWEISE	29
BESTIMMUNGSGEMÄSSER GEBRAUCH	30
LIEFERUMFANG	30
TECHNISCHE SPEZIFIKATIONEN	30
GERÄTEBESCHREIBUNG	32
GERÄTEBEDIENUNG	34
MESSUNGEN	36
BERECHNUNGEN	39
FEHLERCODES	52
PFLEGE	53
ENTSORGUNG	53
GARANTIE	53
WARTUNG UND REPARATUR	54



RU СОДЕРЖАНИЕ

УКАЗАНИЯ ПО ТЕХНИКЕ БЕЗОПАСНОСТИ	55
НАЗНАЧЕНИЕ ПРИБОРА	56
КОМПЛЕКТАЦИЯ	56
ТЕХНИЧЕСКИЕ ХАРАКТЕРИСТИКИ	56
ОПИСАНИЕ ПРИБОРА	57
РАБОТА С ПРИБОРОМ	59
ИЗМЕРЕНИЯ	61
ВЫЧИСЛЕНИЯ	64
КОДЫ СООБЩЕНИЙ	77
УХОД И ЭКСПЛУАТАЦИЯ	78
УТИЛИЗАЦИЯ	78
ГАРАНТИЙНЫЕ ОБЯЗАТЕЛЬСТВА	78
СЕРВИС И КОНСУЛЬТАЦИОННЫЕ УСЛУГИ	78

Congratulations on your purchase of laser distance meter Vector 100 CONDROL. Safety instructions can be found in the end of this user manual and should be carefully read before you use the product for the first time.

SAFETY REGULATIONS

The user manual should be read carefully before you use the product for the first time. Unintended use of the product can be dangerous for human's health and cause serious injury. Keep this user manual. If the product is given to somebody for temporary use, be sure to enclose user manual to it.

- Do not misuse the product
- Do not remove warning signs and protect them from abrasion, because they contain information about safe operation of the product.

The device belongs to laser product class 2 in accordance with EN60825-1.



Laser radiation!
Do not stare into beam
Class 2 laser
<1 mW 635nm
EN60825-1: 2007-03

- Do not look into the laser beam or its reflection, with unprotected eye or through an optical instrument. Do not point the laser beam at people or animals without the need. You can dazzle them.
- To protect your eyes close them or look aside.
- It is prohibited to disassemble or repair the product yourself. Entrust product repair to qualified personnel and use original spare parts only.
- Do not use the product in explosive environment, close to flammable materials.
- Avoid heating the batteries to avoid the risk of explosion and electrolyte leakage. In case of liquid contact with skin, wash it immediately with soap and water. In case of contact with eyes, flush with clean water during 10 minutes and consult the doctor.

INTENDED USE

Laser distance meters Vector 100 is intended to measure distance, to calculate area and volume of measured objects, perform calculations by tilt sensor and Pythagoras' Theorem, point to point measurements, store results of measurement/calculation in memory and also transmit via Bluetooth. The product is suitable for use at both indoor and outdoor building areas.

DELIVERY PACKAGE

The delivery package includes:

1. Laser distance meter – 1pc.
2. Carry pouch with a strap - 1 pc.
3. User manual - 1 pc.
5. USB charger - 1 pc.

TECHNICAL SPECIFICATIONS

Measuring range*	0,05–100 m
Measuring accuracy **	± 1,5 mm
Smallest unit displayed	1 mm
Display backlight	+
Reference point	Front, rear, tripod, end-piece
Continuous measurement (tracking)	+
Max./min. value	+
Addition/subtraction	+
Area/wall surface/volume	+
Addition/subtraction of areas/volumes	+
Calculation of horizontal distance by tilt sensor	+
Calculations by Pythagoras' theorem	+
Point to point measurement	+
Bluetooth	+
Timer	+
Digital vial	+
Memory	up to 30 values
Laser	Class II, 635nm, <1 mW
Operating temperature	-10 °C ... +50 °C
Storage temperature	-20 °C ... +60 °C

Dust and water protection	IP54
Power supply	3,7 V 850 mAh Li-Ion rechargeable battery
Dimensions	119*46*28 mm
Weight	0,1 kg

* Use a reflective plate to increase the measurement range during daylight or if the target has poor reflection properties.

** Accuracy can decrease in unfavorable conditions, such as intense sunshine or when measurements are made against glossy or transparent surfaces, moving objects, objects with rough surface.

In unfavorable conditions or when measured distance is over 100 m the maximum permissible accuracy is calculated in the following way:

$$\pm (Y + 0,25 \times D \times 10^{-3}) \text{ mm, where}$$

D (mm) - measured distance

Y (mm) - permissible accuracy according to technical data.

PRODUCT DESCRIPTION

Display

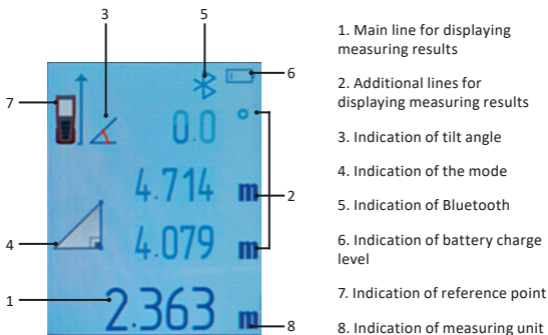







1. Main line for displaying measuring results
2. Additional lines for displaying measuring results
3. Indication of tilt angle
4. Indication of the mode
5. Indication of Bluetooth
6. Indication of battery charge level
7. Indication of reference point
8. Indication of measuring unit



1. Display
2. Keyboard
3. A hole for the strap
4. End-piece
5. Tripod thread 1/4"
6. Type-C charging port

Functions of buttons

Button	Short press	Long press
	Switch on the device Switch on the laser beam Single distance measurement	Continuous measurement (tracking)
	Subtraction Down (in menu of functions) Set response time in timer (decrease value) Flip through measurements in memory (backwards)	
	Addition Up (in menu of functions) Set response time in timer (increase value) Flip through measurements in memory (forward)	
	Enter the menu	Change reference point
	Stop measurement/clear/exit the mode/exit the menu	Switch off the device
 simultaneously	Select measuring unit	

OPERATION

Battery charging

Charge level is shown on display. Charge the battery when symbol  appears on the display. Use USB charger delivered in the set only. It is not recommended to use the product while charging. It takes approximately 3 hours to fully charge the batteries.

Switch on/off the device

To switch on the device short press **DIST** .

To switch off the device press and hold **OFF**  during 1 second.

Measuring unit

Short press **DIST**  and **FUNC**  simultaneously.



Short press buttons **-**  and **+**  to select required measuring unit – m/ft/in. Short press **DIST**  to confirm and return to single distance measurement mode.

Reference point

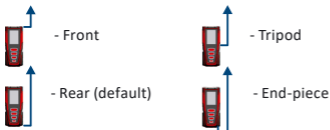
Press and hold button **FUNC**  during 1 second to select the reference point. Appropriate indicator will appear on the display.

**Menu**

Short press button **FUNC**  to enter the menu of functions:

Short press buttons **-**  (down), **+**  (up) to select the function. Selected function will be framed in grey color.



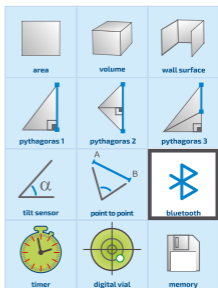

Short press **DIST**  to confirm. Selected function will be activated.

Short press **OFF**  to exit the menu.









MEASUREMENTS

Single distance measurement











Short press		The device will switch on.
Short press		Laser beam will switch on. Point the laser beam at the object of measurement.
Short press		Make a single distance measurement.
 <p>8.405 m - Measurement result</p>		
Short press		Delete the last measurement result.



Continuous distance measurement (Tracking)

Press and hold  during 2 seconds	Activate continuous measurement mode. The laser beam is also activated. Symbol  appears on the display.
	- maximal value - minimal value - current value
Short press  or 	Stop continuous measurement. The last measured values are shown on the display.
Short press 	Exit the mode.









Addition/subtraction

Short press 	Turn on the laser beam. Aim the product at measured object.
Short press 	Take the first measurement. Measuring result appears in the main line.
Short press for addition  or for subtraction 	The symbol of addition  or  subtraction will appear on the display.
Short press 	Turn on the laser beam. 1st measurement moves to the 2nd line.
Short press 	Take the second measurement.
	<p>- 1st measurement</p> <p>- 2nd measurement</p> <p>- result of addition/subtraction</p>
To do addition/subtraction of more than 2 measurements short press  and perform the above mentioned operations required number of times.	
Short press 	Exit the mode.







CALCULATIONS







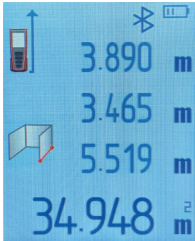



Area

Short press 1 time.	FUNC 	Enter menu of functions.
Short press	 - / + 	Select function "Area" 
Short press	DIST 	Symbol  will appear on the display. Laser beam is on.
Short press	DIST 	Make the first measurement (length).
Short press	DIST 	Make the second measurement (width).
		
Short press	C <small>OFF</small>	Exit the mode.



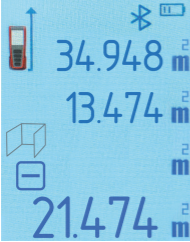



Wall surface

Short press FUNC 	Enter menu of functions.
Short press  - / + 	Select function "Wall surface" 
Short press ▲ DIST	Symbol  will appear on the display. Laser beam is on.
Short press ▲ DIST	Make the first measurement (height).
Short press ▲ DIST	Make the second measurement (length 1).
Short press ▲ DIST	Make the third measurement (length 2).
	
<p>3rd, 4th, 5th etc. measurements can be done unlimited number of times. Each new wall surface is added to previously calculated wall surface result.</p> <p>If there is a window, door opening etc. in the room, it is possible to exclude them from wall surface area, or add area of another object to wall surface.</p>	

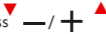





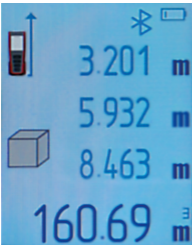









Short press  - / + 	Activate addition or subtraction. Symbol  or  will appear on the display.
Short press 2 times 	Make 2 measurements to get calculation #2 (area of object).
Short press FUNC 	Result of addition/subtraction of wall surface area and area of object will appear on the screen.
	<ul style="list-style-type: none"> - wall surface area - area of object - result of addition/subtraction of wall surface area and area of object
To make one more addition/subtraction, short press buttons  or  and repeat the procedure.	
Short press 	Exit the mode.

Volume

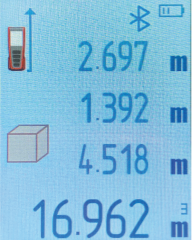
Short press FUNC 	Enter menu of functions.
Short press 	Select function "Volume" 
Short press 	Symbol  will appear on the display. Laser beam is on.
Short press 	Make the first measurement (length).
Short press 	Make the second measurement (width).
Short press 	Make the third measurement (height).
	-length -width - height -volume
Short press C OFF	Exit the mode.



Addition/subtraction of areas/volumes

Short press 1 time	FUNC 	Enter menu of functions.
Short press	 / 	Select function "Area"  or  "Volume"
Short press	DIST 	Symbol  or  will appear on the display. Laser beam is on.
Short press	DIST 	Make required number of measurements to get calculation #1.
		
Short press	 / 	Activate addition or subtraction. Symbol  or  will appear on the display.
Short press	DIST 	Make required number of measurements to get calculation #2.
Short press	FUNC 	Result of addition/subtraction of calculations #1 and #2 will appear on the display.

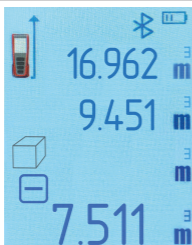



The screenshot shows a blue LCD display with the following elements:

- Top left: A small icon of the device with an upward arrow.
- Top right: Bluetooth and battery level icons.
- Center: Three numerical values stacked vertically: 16.962, 9.451, and 7.511. Each value is followed by a small 'm' icon representing meters.
- Bottom left: A small cube icon and a square icon with a minus sign.

Text labels to the right of the display:









- calculation #1
- calculation #2
- result of addition/subtraction of calculations #1 and #2

Text below the display:







To make one more addition/subtraction, short press buttons **+**  or  **-** and repeat the procedure.



Calculation of horizontal distance by tilt sensor









Short press FUNC 	Enter menu of functions.
Short press  - / + 	Select function "Calculation of horizontal distance by tilt sensor"  tilt sensor
Short press DIST 	Symbol  will appear on display. Laser beam is on.
Short press DIST 	Take first measurement (hypotenuse).
	<ul style="list-style-type: none"> - tilt angle value (measured) - hypotenuse (measured) - cathetus/vertical distance (calculated) - cathetus/horizontal distance (calculated)
Short press C OFF	Exit the mode.

Point to point measurement







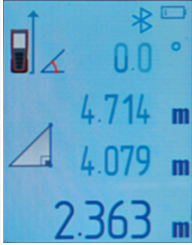

Short press FUNC 	Enter menu of functions.
Short press  - / + 	Select function "Point to point"  point to point
Short press ▲ DIST	Symbol  will appear on display. Laser beam is on.
Short press ▲ DIST	Make the first measurement (distance to point A)
Short press ▲ DIST	Make the second measurement (distance to point B)
	– distance to point A (measured) – distance to point B (measured) – distance between points A and B (calculated)
Short press C OFF	Exit the mode.



Calculation of distance by 2 additional measurements (Pythagoras' theorem)





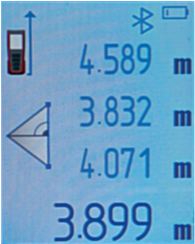



Short press FUNC 	Enter menu of functions.
Short press  - / + 	Select function "Calculation of distance by 2 additional measurements" 
Short press DIST 	Symbol  will appear on display. Laser beam is on.
Short press DIST 	Make the first measurement (hypotenuse).
Short press DIST 	Make the second measurement (cathetus 1)
	<ul style="list-style-type: none"> - hypotenuse (measured) - cathetus 1 (measured) - cathetus 2 (calculated)
Short press C <small>OFF</small>	Exit the mode.

Calculation of distance by 3 additional measurements (sum of cathetuses)





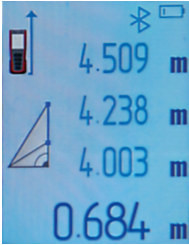

Short press FUNC 	Enter menu of functions.
Short press  - / + 	Select function "Calculation of distance by 3 additional measurements (sum of cathetuses)" 
Short press DIST 	Symbol  will appear on display.
Short press DIST 	Make the first measurement (hypotenuse 1).
Short press DIST 	Make the second measurement (cathetus).
Short press DIST 	Make the 3rd measurement (hypotenuse 2).
	<ul style="list-style-type: none"> - hypotenuse 1 (measured) - cathetus (measured) - hypotenuse 2 (measured) - cathetus (calculated)
Short press C OFF	Exit the mode.



Calculation of distance by 3 additional measurements (subtraction of 2 cathetuses)











Short press FUNC 	Enter menu of functions.
Short press  - / + 	Select function "Calculation of distance by 3 additional measurements (subtraction of 2 cathetuses)" 
Short press DIST 	Symbol  will appear on display. Laser beam is on.
Short press DIST 	Make the first measurement (hypotenuse 1).
Short press DIST 	Make the second measurement (hypotenuse 2).
Short press DIST 	Make the 3rd measurement (cathetus).
	
Short press C OFF	Exit the mode.

Digital vial











Short press FUNC 	Enter menu of functions.
Short press  - / + 	Select function "Digital vial" 
Short press DIST 	Enter digital vial mode. Aim the product in appropriate direction using angle readings shown on the display.
Short press DIST 	Make a measurement.
	- measuring result
Short press C OFF	Exit the mode.











Timer

Short press FUNC 	Enter menu of functions.
Short press  - / + 	Select function "Timer" 
Short press DIST 	Symbol  will appear on display. Default value is 5 seconds.
Short press  - / + 	Set response time.
Short press DIST 	Start the timer. As soon as response time runs out, measurement will be taken. Measurement result will appear in the main line.
Short press C OFF 	Exit the mode.

Bluetooth

Short press FUNC 	Enter menu of functions.
Short press  - / + 	Select function "Bluetooth" 
Short press DIST 	Switch on Bluetooth. Symbol  turns blue. Symbol  appears on the display on the main screen. Activate Bluetooth in the smartphone, tablet PC or laptop. For further operation use application Smart Measure CONDTROL.
Short press DIST 	Switch off Bluetooth. Symbol  turns grey. Symbol  will disappear from the display on the main screen.

Memory

Short press FUNC 	Enter menu of functions.
Short press  - / + 	Select function "Memory" 
Short press  DIST	A number of the measurement/calculation result is reflected in the symbol  on the display.
Short press  - / + 	Flip through saved measurement/calculation results.
Short press 	Exit the mode.

MESSAGE CODES

While operation, the following codes/symbols may appear on the display:

Message	Cause	Solution
ERR 1	Laser signal is too weak.	Use a reflective plate.
ERR 2	Laser signal is too strong.	Use a reflective plate.
ERR 3	Low battery.	Charge the battery.
ERR 4	Failure of memory.	Contact the service center.
ERR 5	Failure of calculation by Pythagoras Theorem.	Repeat the measurement.
ERR 6	Measuring result exceeds permissible measuring range.	Please change to longer distance product.
ERR 7	Failure of tilt sensor.	Please contact service center.

CARE AND MAINTENANCE

Attention! The instrument is a precise device and requires careful handling. The following recommendations will extend the life of the product:

- Do not point the product at the sun.
- Protect the product from bumps, falls, and excessive vibration; do not let liquids, construction dust and foreign objects get inside the product.
- Do not expose the product to extreme temperatures.
- If liquids get inside the product first remove the batteries, then contact the service center.
- Do not store or use the product under high humidity conditions for a long time.
- Clean the product with soft wet cloth.
- Keep device optics clean and protect it from mechanical damage.
- Carry out control measurements occasionally, especially if the product is subject to excessive mechanical or other impact, before and after taking important measurements.

UTILIZATION

Expired tools, accessories and package should be passed for waste recycle. Please send the product to the following address for proper recycle:

CONDROL GmbH
Im Wiegenfeld 4
85570 Markt Schwaben
Germany



Do not throw the product in municipal waste!

According to European directive 2002/96/EC expired measuring tools and their components must be collected separately and submitted to environmentally friendly recycle of wastes.

WARRANTY

All CONDROL GmbH products go through post-production control and are governed by the following warranty terms. The buyer's right to claim about defects and general provisions of the current legislation do not expire.

1) CONDROL GmbH agrees to eliminate all defects in the product, discovered during the warranty period, that represent the defect in material or workmanship in full volume and at its own expense.

2) The warranty period is 24 months and starts from the date of purchase by the end customer (see the original supporting document).

3) The warranty doesn't cover defects resulting from wear and tear or improper use, malfunction of the product caused by failure to observe the instructions of this user manual, untimely maintenance and service and insufficient care, the use of non-original accessories and spare parts. Modifications in design of the product relieve the seller from responsibility for warranty works. The warranty does not cover cosmetic damage, that doesn't hinder normal operation of the product.

4) CONDROL GmbH reserves the right to decide on replacement or repair of the device.

5) Other claims not mentioned above, are not covered by the warranty.

6) After holding warranty works by CONDROL GmbH warranty period is not renewed or extended.

7) CONDROL GmbH is not liable for loss of profit or inconvenience associated with a defect of the device, the rental cost of alternative equipment for the period of repair.

This warranty applies to German law except provision of the United Nations Convention on contracts for the international sale of goods (CISG).

In warranty case please return the product to retail seller or send it with defect description to the following address:

CONDROL GmbH
Im Wiegenfeld 4
85570 Markt Schwaben
Deutschland



Herzlichen Glückwunsch zum Kauf Ihres CONDROL Vector 100. Die Sicherheitshinweise finden Sie am Ende der deutschen Anleitung. Bitte lesen Sie diese sorgfältig, bevor Sie das Gerät das erste Mal verwenden.

SICHERHEITSHINWEISE

Bitte lesen und befolgen Sie alle Anweisungen für die sichere Verwendung Ihres Geräts. Nichtbeachten der Anleitung kann zu Verletzungen, Materialschäden, finanziellem oder ökologischem Schaden führen. Bewahren Sie diese Bedienungsanleitung auf. Bei der Übergabe des Gerätes legen Sie diese Anleitung bei.

- Das Gerät darf nur zweckmäßig verwendet werden.
- Warnschilder müssen stets sichtbar und erkennbar am Gerät angebracht sein. Das Gerät erzeugt Strahlung der Laserklasse 2 gemäß EN60825-1 mit der Wellenlänge 635nm.



LASERSTRAHLUNG!
Nicht in den Strahl blicken
Laserklasse 2
<1 mW 635nm
EN60825-1: 2007-03

Sie erhalten Ihr Gerät mit einem Warnschild in Englisch. Bitte beachten Sie das hier abgebildete Warnschild in Deutsch.

Sie können Strahlung ausgesetzt sein, wenn Sie die Anweisungen dieser Bedienungsanleitung nicht befolgen.

- Richten Sie den Laserstrahl nicht auf Personen oder Tiere. Blicken Sie selbst nicht in den Laserstrahl, insbesondere nicht mit optischen Instrumenten. Ihr Augenlicht ist in Gefahr.

- Die Reparatur und Wartung darf nur durch qualifiziertes Fachpersonal erfolgen, das originale Ersatzkomponenten einsetzt. Kinder dürfen das Gerät nur unter Aufsicht benutzen, um die Sicherheit für sich selbst und andere Personen zu gewährleisten.

- Verwenden Sie das Gerät nicht in der Nähe von brennbaren Stoffen, da im Gerät Funken entstehen können, und halten Sie ausreichend Abstand zu Wärmequellen.

- Platzieren Sie die Batterien des Gerätes nie in der Nähe von Hitze oder Feuer, um das Risiko von Explosionen und Verletzungen zu reduzieren.

- Im Fall einer Explosion der Batterien besteht das Risiko von Verletzungen durch Trümmer und Chemikalien. Löschen Sie die Stellen sofort mit Wasser.

Unter extremen Bedingungen können Batterien auslaufen. Bei Kontakt der Flüssigkeit mit den Augen, reinigen Sie diese sofort mindestens zehn Minuten lang mit sauberem Wasser und suchen Sie anschließend einen Arzt auf.

BESTIMMUNGSGEMÄSSER GEBRAUCH

Der Laser-Entfernungsmesser Vector 100 ist zum Messen von Distanzen, Berechnung von Flächen und Volumina sowie zum Bestimmen einer Strecke mit Neigungsmessung und Pythagoras-Satz, Punkt-zu-Punkt Messungen, Speicherung von Mess-/Berechnungsergebnissen sowie deren Übertragung via Bluetooth bestimmt. Das Gerät verfügt über Bluetooth-Funktion zur Übertragung der Werte in Ihre Software. Es ist für den Innen- und Außenbereich geeignet.

LIEFERUMFANG

Der Lieferumfang des Entfernungsmessers umfasst:

1. Laser-Entfernungsmesser
2. Schutztasche mit Hand-/Gurtschleufe
3. Bedienungsanleitung
4. USB-Ladegerät

TECHNISCHE SPEZIFIKATIONEN

Reichweite*	0,05–100 m
Messgenauigkeit **	± 1,5 mm
Kleinste Anzeige	1 mm
Displaybeleuchtung	+
Referenzpunkt bestimmen	Vorderkante, Hinterkante, Stativ, ausklappbares Endstück
Dauermessung (Tracking)	+
Max./min. -Messungen	+
Addieren/Subtrahieren von Abmessungen	+
Fläche/Wandfläche/Volumen	+
Addieren/Subtrahieren von Flächen /Volumen	+
Berechnungen mit Neigungsmesser	+
Berechnungen mit Pythagoras-Satz	+
Punkt – zu – Punkt -	+
Messung	+



Bluetooth	+
Timer	+
Digitale Wasserwaage	+
Integrierter Speicher	Bis zu 30 Werte
Lasertyp	Laserklasse II, 635nm, <1 mW
Betriebstemperatur	-10 °C ... +50 °C
Lagertemperatur	-20 °C ... +60 °C
Wasser- und Staubschutz	IP54
Akkus	3,7 V 850 mAh Li-Ion aufladbarer Akku
Abmessungen	119*46*28 mm
Gewicht	0,1 kg

* Verwenden Sie eine Zieltafel, um die Reichweite bei Tageslicht bei schlechter Reflexion des Messzieles zu vergrößern.

** Unter ungünstigen Bedingungen wie z.B. direktem Sonnenlicht oder schlecht reflektierender Oberfläche, kann die Ungenauigkeit steigen. Es kann zu Messfehlern kommen wenn Sie gegen reinstes (staubfrei) Glas oder gegen andere farblose und durchsichtige Stoffe messen. Stark glänzende Oberflächen können ebenfalls zu Fehlmessungen beitragen; der Laserstrahl wird eventuell abgelenkt. Unter ungünstigen Bedingungen und bei Entfernungen über 100 m beträgt die zulässige Abweichung:

$$\pm (Y + 0,25 \times D \times 10^{-3}) \text{ mm}$$

D (mm) - zu messende Entfernung

Y (mm) - zulässige Messgeräteabweichung.

GERÄTEBESCHREIBUNG







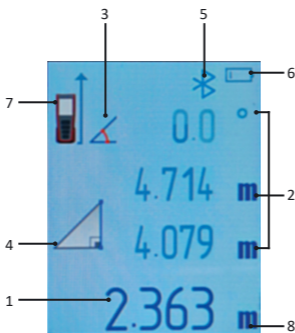

1. Display
2. Tastatur
3. Aufnahme Tragschleife
4. Aufklappbares Endstück
5. 1/4" - Stativgewinde
6. Type-C-Buchse fürs Laden des Akkus

Display



1. Hauptzeile für Anzeige der Messergebnisse
2. Zusätzliche Messwert-/Ergebniszeilen
3. Anzeige für Neigungswinkel
4. Modusanzeige
5. Anzeige für Bluetooth
6. Akku-Ladezustandsanzeige
7. Anzeige für Referenzpunkt
8. Anzeige für Messeinheit

Funktionen der Tasten

Taste	Kurzes Drücken	Langes Drücken
	Gerät einschalten Laseraktivierung Einzelmessung	Dauermessung (Tracking)
	Subtrahieren AB (im Funktionsmenü) Einstellen der Vorlaufzeit in Timer (Wertminderung) Durchblättern der Messergebnisse im Speicher (rückwärts)	
	Addieren AUF (im Funktionsmenü) Einstellen der Vorlaufzeit in Timer (Wertsteigerung) Durchblättern der Messergebnisse im Speicher (vorwärts)	
	Menü aufrufen	Referenzpunkt auswählen
	Messung stoppen/Werte löschen/Modus verlassen/Menü verlassen	Gerät ausschalten
 gleichzeitig	Meßeinheit wählen	

GERÄTEBEDIENUNG

Akkus laden

Der Akku-Ladezustand wird auf dem Display angezeigt. Laden Sie die Akkus auf, wenn das Symbol  permanent auf dem Bildschirm blinkt. Benutzen Sie das mitgelieferte Ladegerät, um Ihren Laserentfernungsmesser aufzuladen. Das Gerät kann während des Ladens nicht verwendet werden. Das Gerät wird in ca. 3 Stunden völlig aufgeladen.







Ein- /Ausschalten

Drücken Sie die Taste **DIST** , um das Gerät einzuschalten.

Drücken und halten Sie die Taste **OFF**  1 Sekunde gedrückt, um das Gerät auszuschalten.

Messeinheit wählen

Wählen Sie die Messeinheit durch gleichzeitiges Drücken der Tasten **DIST**  und **FUNC** . Mit kurzem Drücken der Tasten **▼**  und **+**  wählen Sie die gewünschte Maßeinheit – m/ft/in (Meter/Fuß/Zoll). Mit kurzem Drücken der Taste **DIST**  bestätigen Sie die Einstellung und wechseln zurück in den Modus der Einzelmessungen.

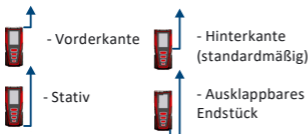

Messebene festlegen

Drücken und halten Sie die Taste **FUNC**  1 Sekunde gedrückt, um einen Messausgangspunkt zu wählen. Das entsprechende Symbol erscheint auf dem Display.



Menü

Drücken Sie kurz die Taste **FUNC** , um in den Menümodus zu wechseln:

Mit Tasten **▼**  (AB), **+**  (AUF) wählen Sie die gewünschte Funktion aus. Die gewählte Funktion wird mit einem grauen Rahmen angezeigt.

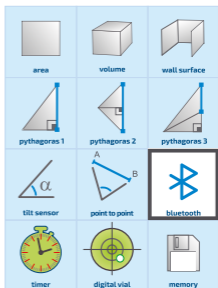

Bestätigen Sie die Funktion mit dem kurzen Drücken der Taste



Die gewählte Funktion wird aktiviert.

Verlassen Sie den Menü mit kurzem Drücken der Taste





MESSUNGEN

Einzelmessungen











Kurzes Drücken		Einschalten des Gerätes.
Kurzes Drücken		Laseraktivierung. Auf das Objekt zielen, dessen Entfernung gemessen wird.
Kurzes Drücken		Messen.
Kurzes Drücken		Das letzte Messergebnis löschen.



Dauermessungen (Tracking)

<p>Drücken und 2 Sekunden gedrückt halten</p> <p>DIST</p>	<p>Aktivierung des Tracking - Modus. Laseraktivierung. Das Symbol  erscheint auf dem Display.</p>
 <p>- Maximalwert</p> <p>- Minimalwert</p> <p>- Aktueller Wert</p>	
<p>Kurzes Drücken</p> <p>oder C^{OFF}</p> <p>DIST</p>	<p>Dauermessung stoppen. Der letzte gemessene Wert wird auf dem Display angezeigt.</p>
<p>Kurzes Drücken C^{OFF}</p>	<p>Tracking – Modus verlassen.</p>











Addieren/Subtrahieren

Kurzes Drücken 	Aktivierung des Laserstrahls. Zielen Sie auf das Objekt, dessen Entfernung Sie messen wollen.
Kurzes Drücken 	Die erste Messung. Das Ergebnis erscheint in der Hauptzeile.
Kurzes Drücken  für Addieren oder  für Subtrahieren	Die Anzeige für Addieren  oder  Subtrahieren erscheint auf dem Display.
Kurzes Drücken 	Aktivierung des Laserstrahls. Das letzte Messergebnis wird nun in der zweiten Zeile angezeigt.
Kurzes Drücken 	Die zweite Messung.
 <ul style="list-style-type: none"> - das Messergebnis der ersten Messung - das Messergebnis der zweiten Messung - Ergebnis der Addition/ Subtraktion von zwei Messwerten 	
Um mehrere Messwerte zu addieren/subtrahieren, die Taste  drücken und die letzten Optionen wiederholen.	
Kurzes Drücken 	Modus verlassen.





BERECHNUNGEN







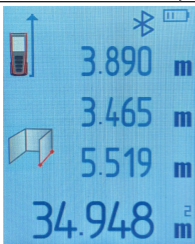

Fläche

Kurzes Drücken der Taste FUNC  1 Mal.	Öffnen des Funktionsmenüs.
Kurzes Drücken  - / + 	Die Funktion "Fläche"  wählen.
Kurzes Drücken  DIST	Das Symbol  erscheint auf dem Display. Der Laserstrahl ist aktiviert.
Kurzes Drücken  DIST	Die erste Messung (Länge).
Kurzes Drücken  DIST	Die zweite Messung (Breite).
 <p>- Länge</p> <p>- Breite</p> <p>- Fläche</p>	
Kurzes Drücken  OFF	Modus verlassen.



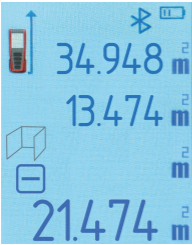





Wandfläche

Kurzes Drücken FUNC 	Öffnen des Funktionsmenüs.
Kurzes Drücken ▼ — / + ▲	Die Funktion "Wandfläche"  wählen.
Kurzes Drücken DIST ▲	Symbol  erscheint auf dem Display. Der Laserstrahl ist aktiviert.
Kurzes Drücken DIST ▲	Die erste Messung (Höhe).
Kurzes Drücken DIST ▲	Die zweite Messung (Länge 1).
Kurzes Drücken DIST ▲	Die dritte Messung (Länge 2).
	
<p>3, 4, 5 und weitere Messungen sind unbegrenzt wiederholbar. Jede neue Wandfläche wird zu der vorher berechneten Wandfläche addiert.</p> <p>Gibt es ein Fenster oder eine Tür im Raum, kann man deren Fläche auf der Wandfläche subtrahieren oder die Fläche von einem anderen Objekt zu der Wandfläche addieren.</p>	





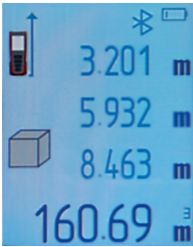











Kurzes Drücken 	Addieren oder Subtrahieren-Modus aktivieren. Das Symbol  oder  erscheint auf dem Display.
Kurzes Drücken 2 Mal  DIST	Machen Sie 2 Messungen, um die Kalkulation #2 (Objektfläche) zu bekommen.
Kurzes Drücken FUNC 	Ergebnis von Addieren/Subtrahieren der Wandflaeche und Objektflaeche erscheint auf dem Display.
	<ul style="list-style-type: none"> – Wandfläche – Objektfläche – Ergebnis von Addieren/Subtrahieren der Wandfläche und Objektfläche
Um weitere Berechnungen zu addieren/ subtrahieren, drücken Sie kurz  oder   und wiederholen Sie die Vorgänge wie oben beschriebenen.	
Kurzes Drücken 	Modus verlassen.

Volumen

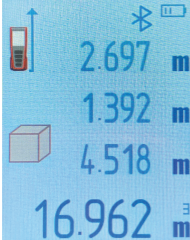
Kurzes Drücken FUNC 	Öffnen des Funktionsmenüs.
Kurzes Drücken ▼ — / + ▲	Die Funktion "Volumen"  wählen.
Kurzes Drücken DIST 	Symbol  erscheint auf dem Display. Der Laserstrahl ist aktiviert.
Kurzes Drücken DIST 	Die erste Messung (Länge).
Kurzes Drücken DIST 	Die zweite Messung (Breite).
Kurzes Drücken DIST 	Die dritte Messung (Höhe).
	- Länge - Breite - Höhe - Volumen
Kurzes Drücken C OFF 	Modus verlassen.



Addieren/Subtrahieren von Flächen /Volumen

Kurzes Drücken 1 Mal FUNC 	Menüeintritt.
Kurzes Drücken  - / + 	Den Modus "Fläche"  oder  "Volumen" aktivieren.
Kurzes Drücken DIST 	Flächenberechnungs-Modus oder Volumenberechnungs-Modus aktivieren. Das Symbol  oder  erscheint auf dem Display. Der Laserstrahl ist aktiviert.
Kurzes Drücken DIST 	Erforderliche Zahl von Messungen durchführen, um das Berechnungsergebnis #1 zu bekommen.
	<ul style="list-style-type: none"> - Länge 1 - Länge 2 - Länge 3 - Berechnung #1
Kurzes Drücken  - / + 	Addieren / Subtrahieren aktivieren. Das Symbol  oder  erscheint auf dem Display.
Kurzes Drücken DIST 	Erforderliche Zahl von Messungen durchführen, um das Berechnungsergebnis #2 zu bekommen.
Kurzes Drücken FUNC 	Ergebnis von Addieren/Subtrahieren der Berechnungen #1 und #2 erscheint auf dem Display.

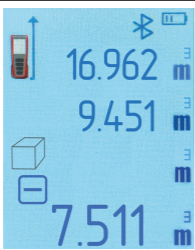



The screenshot shows a blue LCD display with the following elements:

- Top left: A red laser icon with an upward arrow.
- Top center: A Bluetooth symbol and a battery level indicator.
- Top right: A small 'm' unit indicator.
- Center: Three numerical values stacked vertically: 16.962, 9.451, and 7.511. Each value has a small 'm' unit indicator to its right.
- Bottom left: A cube icon and a square icon with a minus sign.

- Berechnung #1







- Berechnung #2

- Ergebnis von Addieren/Subtrahieren der Berechnungen #1 und #2

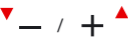







Um weitere Berechnungen zu addieren/ subtrahieren, drücken Sie kurz **+**  oder  **-** und wiederholen Sie die Vorgänge wie oben beschriebenen.



Bestimmen einer horizontalen Strecke mit einer Neigungsmessung



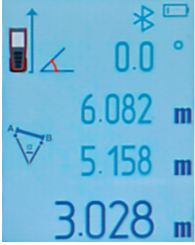





Kurzes Drücken FUNC 	Öffnen des Funktionsmenüs.
Kurzes Drücken 	Die Funktion "Bestimmen einer horizontalen Strecke mit einer Neigungsmessung"  wählen
Kurzes Drücken DIST 	Symbol  erscheint auf dem Display. Der Laserstrahl ist aktiviert.
Kurzes Drücken DIST 	Die erste Messung (Hypotenuse).
	<ul style="list-style-type: none"> - Neigungswinkel (gemessen) - Hypotenuse (gemessen) - Kathete/vertikale Strecke (berechnet) - Kathete /horizontale Strecke (berechnet)
Kurzes Drücken C OFF 	Modus verlassen.

Punkt – zu – Punkt Messungen





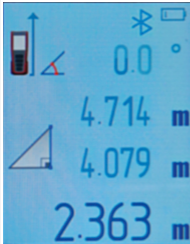



Kurzes Drücken FUNC 	Öffnen des Funktionsmenüs.
Kurzes Drücken ▼ — / ▲	Die Funktion "Punkt – zu – Punkt"  wählen.
Kurzes Drücken DIST 	Symbol  erscheint auf dem Display. Der Laserstrahl ist aktiviert.
Kurzes Drücken DIST 	Die erste Messung (Abstand bis zum Punkt A)
Kurzes Drücken DIST 	Die zweite Messung (Abstand bis zum Punkt B)
	<ul style="list-style-type: none"> – Abstand bis zum Punkt A (gemessen) – Abstand bis zum Punkt B (gemessen) – Abstand zwischen zwei Punkten A und B (berechnet)
Kurzes Drücken C OFF 	Modus verlassen.



Bestimmen einer Strecke mit 2 Hilfsmessungen (Pythagoras – Theorem)





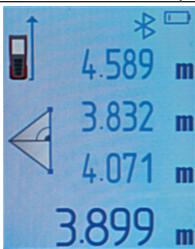





Kurzes Drücken FUNC 	Öffnen des Funktionsmenüs.
Kurzes Drücken ▼ / + ▲	Die Funktion "Bestimmen einer Strecke mit 2 Hilfsmessungen"  wählen.
Kurzes Drücken DIST 	Symbol  erscheint auf dem Display. Der Laserstrahl ist aktiviert.
Kurzes Drücken DIST 	Die erste Messung (Hypotenuse).
Kurzes Drücken DIST 	Die zweite Messung (Kathete 1)
	- Hypotenuse (gemessen) - Kathete 1 (gemessen) - Kathete 2 (berechnet)
Kurzes Drücken OFF 	Modus verlassen.

Bestimmen einer Strecke mit 3 Hilfsmessungen (Addieren von Katheten)



Kurzes Drücken FUNC 	Öffnen des Funktionsmenüs.
Kurzes Drücken  - / + 	Die Funktion "Bestimmen einer Strecke mit 3 Hilfsmessungen" (Addieren von Katheten)  wählen.
Kurzes Drücken DIST 	Symbol  erscheint auf dem Display.
Kurzes Drücken DIST 	Die erste Messung (Hypotenuse 1).
Kurzes Drücken DIST 	Die zweite Messung (Kathete).
Kurzes Drücken DIST 	Die dritte Messung (Hypotenuse 2).
	<ul style="list-style-type: none"> - Hypotenuse 1 (gemessen) - Kathete (gemessen) - Hypotenuse 2 (gemessen) - Kathete (berechnet)
Kurzes Drücken C OFF	Modus verlassen.

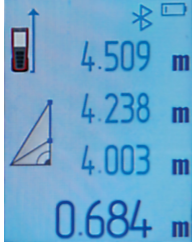

Bestimmen einer Strecke mit 3 Hilfsmessungen – Subtrahieren von 2 Katheten







Kurzes Drücken FUNC 	Öffnen des Funktionsmenüs.
Kurzes Drücken  - / + 	Die Funktion "Bestimmen einer Strecke mit 3 Hilfsmessungen (Subtrahieren von 2 Katheten)"  wählen.
Kurzes Drücken DIST 	Symbol  erscheint auf dem Display. Der Laserstrahl ist aktiviert.
Kurzes Drücken DIST 	Die erste Messung (Hypotenuse 1).
Kurzes Drücken DIST 	Die zweite Messung (Hypotenuse 2)
Kurzes Drücken DIST 	Die dritte Messung (Kathete).
 <ul style="list-style-type: none"> – Hypotenuse 1 (gemessen) – Hypotenuse 2 (gemessen) – Kathete (gemessen) – Kathete (berechnet) 	
Kurzes Drücken C_{OFF} 	Modus verlassen.

Digitale Wasserwaage









Kurzes Drücken FUNC 	Öffnen des Funktionsmenüs.
Kurzes Drücken ▼ — / + ▲	Die Funktion "Digitale Wasserwaage" wählen. 
Kurzes Drücken DIST ▲	Den Modus Digitale Wasserwaage aufrufen. Zielen auf das Objekt in die entsprechende Richtung mit Hilfe der auf dem Display angezeigten Winkelwerte.
Kurzes Drücken DIST ▲	Messen.
	- Messergebnis.
Kurzes Drücken C OFF	Modus verlassen.











Timer

Kurzes Drücken FUNC 	Öffnen des Funktionsmenüs.
Kurzes Drücken ▼ — / + ▲	Die Funktion "Timer"  wählen.
Kurzes Drücken DIST 	Symbol  erscheint auf dem Display. Der voreingestellte Wert beträgt 5 Sekunden.
Kurzes Drücken ▼ — / + ▲	Einstellen der Vorlaufzeit.
Kurzes Drücken DIST 	Timer starten. Sobald der Timer abgelaufen ist, wird die Messung durchgeführt. Der gemessene Wert erscheint in der Hauptzeile.
Kurzes Drücken OFF 	Modus verlassen.

Bluetooth

Kurzes Drücken FUNC 	Öffnen des Funktionsmenüs.
Kurzes Drücken ▼ — / + ▲	Die Funktion "Bluetooth"  wählen.
Kurzes Drücken DIST 	Bluetooth aktivieren. Symbol  leuchtet blau. Symbol  erscheint auf dem Display in Hauptanzeige. Bluetooth im Smartphone, auf dem Tablet PC oder Laptop aktivieren. Für weiteren Betrieb die Applikation Smart Measure CONDROL benutzen .
Kurzes Drücken DIST 	Bluetooth abschalten. Symbol  leuchtet grau. Symbol  erlischt in Hauptanzeige auf dem Display.

Speicher

Kurzes Drücken	FUNC 	Öffnen des Funktionsmenüs.
Kurzes Drücken	 - / + 	Die Funktion "Speicher"  wählen.
Kurzes Drücken	DIST 	Die Zahl der letzten gemessenen/berechneten Werte erscheint als Symbol  im Display.
Kurzes Drücken	 - / + 	Ansehen der letzten gemessenen/berechneten Werte.
Kurzes Drücken		Modus verlassen.

FEHLERCODES

Folgende Fehler können korrigiert werden:

Message	Cause	Solution
ERR 1	Das reflektierte Signal ist zu schwach.	Benutzen Sie den Laserdetektor.
ERR 2	Das reflektierte Signal ist zu stark.	Benutzen Sie den Laserdetektor.
ERR 3	Niedriger Batteriestand.	Setzen Sie neue Batterien ein.
ERR 4	Fehler im Speicher.	Wenden Sie sich an Service-Zentrum an.
ERR 5	Fehler in der Berechnung mit Pythagoras-Satz.	Bitte wiederholen Sie die Messungen noch einmal.
ERR 6	Entfernung ausserhalb des Messbereichs.	Bleiben Sie innerhalb des Messbereichs.
ERR 7	Fehler im Neigungssensor.	Wenden Sie sich an unser Service-Zentrum .

PFLEGE

- Behandeln Sie das Gerät mit Sorgfalt, so wie Sie eine Kamera, ein Fernglas oder ein anderes optisches Gerät verwenden.
- Vermeiden Sie Stöße, ständige Vibrationen und extreme Temperaturen.
- Verwenden Sie die Batterie entsprechend den Sicherheitsvorschriften.
- Tauchen Sie das Gerät nicht unter Wasser.
- Wischen Sie Schmutz mit einem feuchten, weichen Tuch ab.
- Verwenden Sie keine aggressiven Reinigungs- oder Lösungsmittel.
- Behandeln Sie das Gerät wie ein Teleskop oder eine Kamera.

ENTSORGUNG

Geräte, Zubehör und die Verpackung sollen recycelt werden (Wiederverwertung). Zum Recycling schicken Sie das Gerät bitte an:

CONDROL GmbH
Im Wiegenfeld 4
85570 Markt Schwaben
Germany



Werfen Sie das Gerät nicht in den Restmüll. Gemäss der Europäischen Richtlinie 2002/96/EG über Altgeräte mit Elektronik und ihrer Umsetzung in nationales Recht sind Sie verpflichtet, nicht mehr gebrauchsfähige Messwerkzeuge getrennt zu sammeln und zu einer Recyclingstelle zu bringen.

GARANTIE

Alle Geräte der CONDROL GmbH werden vor dem Verlassen der Produktion geprüft und unterliegen den folgenden Garantiebestimmungen. Mängelhaftungsansprüche des Käufers und gesetzliche Rechte bleiben davon unberührt.

- 1) Die CONDROL GmbH verpflichtet sich zur kostenlosen Behebung der Mängel am Gerät, falls diese nachweislich innerhalb der Garantiezeit auf einen Material- oder Produktionsfehler zurückzuführen sind.
- 2) Die Garantiezeit beträgt 24 Monate bei gewerblichen Produkten und beginnt am Datum des Kaufs an den ersten Endabnehmer (siehe Originalbeleg). Die Betriebsdauer Ihres Gerätes beträgt 36 Monate.

3) Die Garantie trifft nicht für Teile zu, deren Fehlfunktion auf Gebrauch oder Verschleiss zurückzuführen ist. Für Mängel am Gerät, die durch Nichtbeachten der Bedienungsanleitung, nicht bestimmungsgemässen Gebrauch, unzureichenden Service und Pflege, Verwendung von Nicht- CONDROL GmbH-Zubehör oder Ersatzteilen entstehen, gilt die Garantie nicht. Durch Veränderungen oder Zusätze am Gerät erlischt die Garantie. Für Mängel, die den normalen Gebrauch des Geräts nicht beeinträchtigen, gilt die Garantie nicht.

4) Die CONDROL GmbH behält sich das Recht vor, nach eigener Entscheidung das Gerät zu reparieren oder zu ersetzen.

5) Andere Ansprüche als die oben genannten werden nicht über die Garantie abgedeckt.

6) Nach Garantieleistungen durch die CONDROL GmbH wird die Garantiezeit nicht erneuert und auch nicht verlängert.

7) Die CONDROL GmbH übernimmt keine Verantwortung für Gewinnverlust und andere Umstände, die mit dem defekten Gerät in Verbindung stehen. Die CONDROL GmbH übernimmt keine Kosten für Miet- oder Leihgeräte während der Reparatur.

Für die Garantie gilt deutsches Recht. Ausgeschlossen ist das CISG (Übereinkommen der Vereinten Nationen über den internationalen Warenkauf). Änderungen vorbehalten.

WARTUNG UND REPARATUR

Falls das Gerät defekt ist, bringen Sie es bitte zu Ihrem Händler zurück. Falls Sie das Gerät nicht bei einem Händler gekauft haben, schicken Sie es mit einer Fehlerbeschreibung bitte an:

CONDROL GmbH
Im Wiegenfeld 4
85570 Markt Schwaben
Deutschland

Während des Transports und der Aufbewahrung sollte das Gerät in seiner Tasche oder Koffer sein. Säubern Sie besonders die Austrittsfenster der Laserstrahlen und vermeiden Sie die dort Fusselbildung. Die Säuberung mit Reinigungs- und Lösungsmittel ist untersagt. Verwenden Sie anstelle ein weiches, feuchtes Tuch. Halten Sie das Gerät nicht unter Wasser oder in andere Flüssigkeiten. Das eigenständige Öffnen des Geräts ist untersagt. Es darf nur von einem autorisierten Servicezentrum geöffnet werden.



Поздравляем с приобретением лазерного дальномера Vector 100 CONDTROL. Перед первым использованием прибора, пожалуйста, внимательно ознакомьтесь с указаниями по технике безопасности, приведенными в конце данного руководства по эксплуатации.

УКАЗАНИЯ ПО ТЕХНИКЕ БЕЗОПАСНОСТИ

Перед началом работы с прибором внимательно изучите данную инструкцию. Неправильное обращение с прибором может привести к тяжелой травме, нанести значительный ущерб. Сохраняйте данную инструкцию. При передаче прибора во временное пользование обязательно прилагайте к нему данную инструкцию.

- Не используйте прибор не по назначению.
- Не удаляйте предупреждающие таблички и предохраняйте их от стирания, т.к. они содержат информацию по безопасной эксплуатации прибора. Вы приобрели прибор с нанесенными на него предупреждающими табличками на английском и немецком языках. Пожалуйста, ознакомьтесь с содержанием табличек на русском языке.



Лазерное излучение!
Не направляйте в глаза
Лазер класса 2
<1 мВт, 635нм
EN 60825-1: 2007-03

-Не смотрите в лазерный луч, а также в его отражение, как незащищенным глазом, так и через оптические устройства. Не направляйте лазерный луч на людей и животных без необходимости. Вы можете их ослепить.

-Защита глаз обычно осуществляется путем отведения взгляда или закрытием век.

-Запрещено разбирать и проводить самостоятельный ремонт прибора. Ремонт прибора поручайте только квалифицированному персоналу и только с использованием оригинальных запасных частей.

-Запрещается эксплуатация прибора во взрывоопасной среде, вблизи легковоспламеняющихся материалов.

-Не допускайте нагревания элементов питания во избежание риска взрыва и вытекания электролита. При попадании жидкости на кожу немедленно промойте пораженный участок водой с мылом. В случае попадания в глаза, промойте их чистой водой в течение 10 минут, затем обратитесь к врачу.

НАЗНАЧЕНИЕ ПРИБОРА

Лазерный дальномер Vector 100 предназначен для измерения расстояний, вычисления площадей и объемов измеряемых объектов, расстояний с помощью датчика наклона и теоремы Пифагора, расстояний между двумя точками, хранения результатов измерений/вычислений в памяти прибора, а также их передачи по Bluetooth. Прибор пригоден для эксплуатации, как в закрытых помещениях, так и на открытых строительных площадках.

КОМПЛЕКТАЦИЯ

Комплект поставки прибора включает:

1. Лазерный дальномер – 1 шт.
2. Сумка-чехол с ремешком - 1 шт.
3. Инструкция по эксплуатации - 1 шт.
5. Кабель для зарядки - 1 шт.

ТЕХНИЧЕСКИЕ ХАРАКТЕРИСТИКИ

Диапазон измерений*	0,05–100 м
Точность измерения**	± 1,5 мм
Дискрета измерения	1 мм
Подсветка дисплея	+
Точка отсчета	Фронт, тыл, штатив, откидная пятка
Непрерывное измерение (трекинг)	+
Максимальное/минимальное значения	+
Сложение/вычитание	+
Площадь/площадь стен/объем	+
Сложение/вычитание площадей/объемов	+
Вычисления с помощью датчика наклона	+
Вычисления по теореме Пифагора	+
Вычисление расстояния между двумя точками	+



Bluetooth	+
Таймер	+
Цифровой уровень	+
Память	до 30 значений
Тип лазера	Класс II, 635 нм, <1 мВт
Температура эксплуатации	-10 °С ... +50 °С
Температура хранения	-20 °С ... +60 °С
Уровень пыли- и влагозащиты	IP54
Элементы питания	3,7 В 850 мАч Li-Ion перезаряжаемый аккумулятор
Габаритные размеры	119*46*28 мм
Вес	0,1 кг

* В неблагоприятных условиях, например, при ярком солнечном свете, или если объект, до которого производится измерение, имеет плохую отражающую поверхность, следует использовать отражающую пластину.

** Пределы допускаемой абсолютной погрешности измерений длины (расстояния), мм:

в диапазоне 0,05 до 5 м, включ.:

$$\pm 1,5 + 0,5 \cdot 10^{-3} \cdot D, \text{ где } D - \text{измеренное расстояние, м.}$$

в диапазоне свыше 5 м:

$$\pm 1,5 + 0,06 \cdot 10^{-3} \cdot D, \text{ где } D - \text{измеренное расстояние, м.}$$

ОПИСАНИЕ ПРИБОРА

1. Дисплей
2. Клавиатура
3. Петля для крепления ремешка
4. Откидная пятка
5. Резьба 1/4" для установки на штатив
6. Разъем Type-C для зарядки аккумулятора





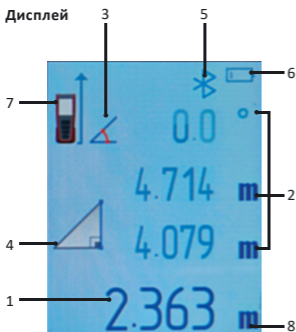



Дисплей



1. Основная строка вывода результатов измерений
2. Дополнительные строки вывода результатов измерений
3. Индикатор угла наклона
4. Индикатор режима
5. Индикатор Bluetooth
6. Индикатор уровня заряда элементов питания
7. Индикатор точки отчета
8. Индикатор единиц измерения



Функции кнопок

Кнопка	Короткое нажатие	Длительное нажатие
	Включение прибора Включение лазера Единичное измерение	Непрерывное измерение (трекинг)
	Вычитание Вниз (в меню) Установка времени срабатывания таймера (уменьшить значение) Просмотр измерений в памяти (назад)	
	Сложение Вверх (в меню) Установка времени срабатывания таймера (увеличить значение) Просмотр измерений в памяти (вперед)	
FUNC 	Вход в меню	Выбор точки отсчета
	Остановка измерения/сброс значений/ выход из режима/выход из меню	Выключение прибора
 + FUNC  одновременно	Выбор единиц измерения	

РАБОТА С ПРИБОРОМ

Зарядка аккумулятора

Уровень заряда аккумулятора отображается на дисплее.



Изображение  означает минимальный уровень заряда, в данном случае необходимо зарядить элементы питания. Для зарядки используйте только зарядное устройство, входящее в комплект поставки. Во время зарядки прибором пользоваться не рекомендуется. Полная зарядка занимает около 3 ч.



Включение/выключение

Включите прибора кратковременным нажатием клавиши **DIST** .

Выключите прибор нажатием и удержанием клавиши **OFF**  в течение 1 секунды.

Единицы измерения

Нажмите клавиши **DIST**  и **FUNC**  одновременно.

Кратковременным нажатием клавиш **-**  и **+**  выберите необходимые единицы измерения – m/ft/in (метры/футы/дюймы).



Коротким нажатием клавиши **DIST**  подтвердите настройку и вернитесь в режим единичных измерений.

Точка отсчета

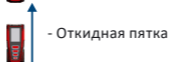
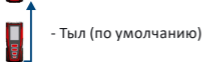
Нажмите и удерживайте клавишу **FUNC**  в течение 1 секунды для выбора точки отсчета. Соответствующая индикация появится на дисплее.













**Меню**

Нажмите клавишу **FUNC** , чтобы войти в меню (см. стр.32).

Кратковременным нажатием клавиш **-** , **+**  (вверх) выберите нужную функцию. Нажмите клавишу **DIST**  для подтверждения и активации функции.

Нажмите клавишу **OFF**  для выхода из меню.

Режимы

1  area	2  volume	3  wall surface	1. Площадь
4  pythagoras 1	5  pythagoras 2	6  pythagoras 3	2. Объем
7  tilt sensor	8  point to point	9  bluetooth	3. Площадь стен
10  timer	11  digital vial	12  memory	4. Вычисление с помощью 2-х дополнительных измерений
			5. Вычисление с помощью 3-х дополнительных измерений (сумма катетов)
			6. Вычисление с помощью 3-х дополнительных измерений (вычитание катетов)
			7. Вычисление горизонтального проложения с помощью уклономера
			8. Вычисление расстояния между двумя точками
9. Bluetooth	10. Таймер	11. Цифровой уровень	12. Память

ИЗМЕРЕНИЯ



Единичное измерение

Короткое нажатие 	Включение прибора.
Короткое нажатие 	Включение лазера. Направить прибор на объект, расстояние до которого необходимо измерить.
Короткое нажатие 	Измерение.
	

- результат измерения

Короткое нажатие 	Удаление последнего результата измерения.
--	---

Непрерывное измерение (трекинг)



Нажатие и удержание в течение 2 сек. 	Активация режима непрерывного измерения (трекинг). Включение лазера. Символ  появится на дисплее.
--	--



– максимальное значение

– минимальное значение

– текущее значение

Короткое нажатие  или 	Остановка работы режима. Последние измеренные значения отображаются на дисплее.
Короткое нажатие 	Выход из режима.











Сложение/вычитание

Короткое нажатие 	Включение лазерного луча. Направить прибор на объект, расстояние до которого необходимо измерить.
Короткое нажатие 	Первое измерение. Результат измерения - в основной строке дисплея.
Короткое нажатие   для сложения   для вычитания	Символ сложения  или  вычитания появится на дисплее.
Короткое нажатие 	Включение лазерного луча. Результат предыдущего измерения смещается из основной строки во вторую.
Короткое нажатие 	Второе измерение.
	<p>– первое измерение</p> <p>– второе измерение</p> <p>– результат сложения/вычитания</p>
Чтобы произвести сложение/вычитание большого количества измерений, нажмите  и проведите вышеописанные действия необходимое количество раз.	
Короткое нажатие 	Выход из режима.









ВЫЧИСЛЕНИЯ

Площадь

Короткое нажатие	FUNC 	Вход в меню.
Короткое нажатие	 - / + 	Выбор режима "Площадь" 
Короткое нажатие	 DIST	Символ  появится на дисплее. Лазерный луч включен.
Короткое нажатие	 DIST	Первое измерение (длина).
Короткое нажатие	 DIST	Второе измерение (ширина).
		
Короткое нажатие	C^{OFF}	Выход из режима.



Площадь стен

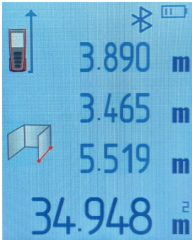













Короткое нажатие FUNC 	Вход в меню.
Короткое нажатие  / 	Выбор режима "Площадь стен"  wall surface
Короткое нажатие  DIST	Символ  появится на дисплее. Лазерный луч включен.
Короткое нажатие  DIST	Первое измерение (высота).
Короткое нажатие  DIST	Второе измерение (длина 1).
Короткое нажатие  DIST	Третье измерение (длина 2).
	
<p>3, 4, 5 и т.д. измерения могут быть выполнены неограниченное количество раз. Каждый последующий результат вычисления площади стен прибавляется к предыдущему.</p> <p>Если в помещении есть окно, дверной проем и т.д., их можно вычесть из площади стен или добавить площадь другого объекта к площади стен.</p>	

Короткое нажатие  $-$ / $+$ 	Активация сложения/вычитания. Символ  или  появится на дисплее.
Короткое нажатие 2 раза 	Выполните 2 измерения для получения результата вычисления #2 (площадь объекта).
Короткое нажатие FUNC 	Результат сложения/вычитания площади стен и площади объекта появится на экране.
	<p>- площадь стен</p> <p>- площадь объекта</p> <p>- результат сложения/вычитания площади стен и площади объекта</p>
Чтобы произвести сложение/вычитание большего количества вычислений, нажмите $+$  или $-$  и повторите вышеописанные действия.	
Короткое нажатие 	Выход из режима.

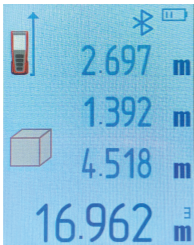
Объем

Короткое нажатие	FUNC 	Вход в меню.
Короткое нажатие	 - / + 	Выбор режима "Объем" 
Короткое нажатие	 DIST	Символ  появится на дисплее. Лазерный луч включен.
Короткое нажатие	 DIST	Первое измерение (длина).
Короткое нажатие	 DIST	Второе измерение (ширина).
Короткое нажатие	 DIST	Третье измерение (высота).
		
Короткое нажатие	OFF	Выход из режима.

Сложение/вычитание площадей/объемов

Короткое нажатие 1 раз	FUNC 	Вход в меню.
Короткое нажатие	 - / + 	Выбор режима "Площадь"  или  "Объем"
Короткое нажатие	 DIST	Активация режима вычисления площади или объема. Символ  или  появится на дисплее. Лазерный луч включен.
Короткое нажатие	 DIST	Выполнение необходимого количества измерений для получения результата вычисления #1.
 <ul style="list-style-type: none"> - длина 1 - длина 2 - длина 3 - вычисление #1 		
Короткое нажатие	 - / + 	Активация сложения/вычитания. Символ  или  появится на дисплее.
Короткое нажатие	 DIST	Выполнение необходимого количества измерений для получения результата вычисления #2.
Короткое нажатие	FUNC 	Результат сложения/вычитания вычислений #1и #2 появится на дисплее.

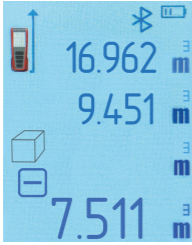

16.962 m - вычисление #1

9.451 m - вычисление #2

7.511 m – результат сложения/вычитания вычислений #1 и #2









Чтобы продолжить сложение/вычитание, нажмите + ▲ или ▼ –

Вычисление горизонтального проложения с помощью уклономера

Короткое нажатие FUNC 	Вход в меню.
Короткое нажатие  - / + 	Выбор режима "Вычисление горизонтального проложения с помощью уклономера" 
Короткое нажатие DIST 	Символ  появится на дисплее. Лазерный луч включен.
Короткое нажатие DIST 	Первое измерение (гипотенуза).
 <p>– угол наклона (измеренный)</p> <p>– гипотенуза (измеренная)</p> <p>– катет/вертикальное проложение (вычисленное)</p> <p>– катет/горизонтальное проложение (вычисленное)</p>	
Короткое нажатие C^{OFF}	Выход из режима.











Вычисление расстояния между двумя точками

Короткое нажатие FUNC 	Вход в меню.
Короткое нажатие  - / + 	Выбор режима "Вычисление расстояния между двумя точками" 
Короткое нажатие  DIST	Символ  появится на дисплее. Лазерный луч включен.
Короткое нажатие  DIST	Первое измерение (расстояние до точки А).
Короткое нажатие  DIST	Второе измерение (расстояние до точки В).
 <p>– расстояние до точки А (измеренное)</p> <p>– расстояние до точки В (измеренное)</p> <p>– расстояние между точками А и В (вычисленное)</p>	
Короткое нажатие C OFF	Выход из режима.







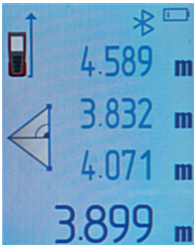

Вычисление с помощью 2-х дополнительных измерений (Теорема Пифагора)

Короткое нажатие FUNC 	Вход в меню.
Короткое нажатие  - / + 	Выбор режима “Вычисление с помощью 2-х дополнительных измерений” 
Короткое нажатие DIST 	Символ  появится на дисплее. Лазерный луч включен.
Короткое нажатие DIST 	Первое измерение (гипотенуза).
Короткое нажатие DIST 	Второе измерение (катет 1).
	<ul style="list-style-type: none"> - гипотенуза (измеренная) - катет 1 (измеренный) - катет 2 (вычисленный)
Короткое нажатие C^{OFF}	Выход из режима.

Вычисление с помощью 3-х дополнительных измерений (сумма катетов)



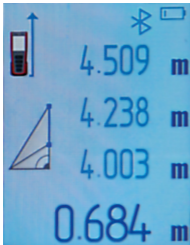

Короткое нажатие	FUNC 	Вход в меню.
Короткое нажатие	 - / + 	Выбор режима “Вычисление с помощью 3-х дополнительных измерений (сумма катетов)” 
Короткое нажатие	 DIST	Символ  появится на дисплее. Лазерный луч включен.
Короткое нажатие	 DIST	Первое измерение (гипотенуза 1).
Короткое нажатие	 DIST	Второе измерение (катет).
Короткое нажатие	 DIST	Третье измерение (гипотенуза 2).
 <ul style="list-style-type: none"> – гипотенуза 1 (измеренная) – катет (измеренный) – гипотенуза 2 (измеренная) – катет (вычисленный) 		
Короткое нажатие	OFF	Выход из режима.

Вычисление с помощью 3-х дополнительных измерений (вычитание катетов)

Короткое нажатие FUNC 	Вход в меню.
Короткое нажатие  - / + 	Выбор режима "Вычисление с помощью 3-х дополнительных измерений" 
Короткое нажатие DIST 	Символ  появится на дисплее. Лазерный луч включен.
Короткое нажатие DIST 	Первое измерение (гипотенуза 1).
Короткое нажатие DIST 	Второе измерение (гипотенуза 2).
Короткое нажатие DIST 	Третье измерение (катет).
	<ul style="list-style-type: none"> – гипотенуза 1 (измеренная) – гипотенуза 2 (измеренная) – катет (измеренный) – катет (вычисление)
Короткое нажатие C OFF	Выход из режима.







Цифровой уровень

Короткое нажатие FUNC 	Вход в меню.
Короткое нажатие  - / + 	Выбор режима "Цифровой уровень" 
Короткое нажатие ▲ DIST	Вход в режим цифрового уровня. Направьте прибор в нужном направлении, используя данные цифрового пузырькового уровня, отображаемые на дисплее.
Короткое нажатие ▲ DIST	Измерение.
	- результат измерения
Короткое нажатие C^{OFF}	Выход из режима.







Таймер

Короткое нажатие	FUNC 	Вход в меню.
Короткое нажатие	▼ - / + ▲	Выбор режима "Таймер" 
Короткое нажатие	▲ DIST	Символ  появится на дисплее. По умолчанию установленное время срабатывания таймера - 5 сек.
Короткое нажатие	▼ - / + ▲	Настройка времени срабатывания таймера.
Короткое нажатие	▲ DIST	Запуск таймера. По истечении времени срабатывания таймера будет выполнено единичное измерение.
Короткое нажатие	C _{OFF}	Выход из режима.

Bluetooth

Короткое нажатие	FUNC 	Вход в меню.
Короткое нажатие	▼ - / + ▲	Выбор функции "Bluetooth" 
Короткое нажатие	▲ DIST	Включение Bluetooth. Символ  становится синим. Символ  появится на дисплее на главном экране. Активируйте Bluetooth на телефоне, планшете или ноутбуке. Для дальнейшей работы используйте приложение Smart Measure CONDTROL.
Короткое нажатие	▲ DIST	Выключение Bluetooth. Символ  на главном экране исчезнет.

Память

Короткое нажатие	FUNC 	Вход в меню.
Короткое нажатие	 - / + 	Выбор раздела “Память” 
Короткое нажатие	▲ DIST	Вход в память. Число сохраненных результатов измерений/ вычислений отображается на символе 
Короткое нажатие	 - / + 	Просмотр сохраненных результатов измерений/ вычислений.
Короткое нажатие	C OFF	Выход из режима.

КОДЫ СООБЩЕНИЙ

Во время работы с прибором на дисплее могут отображаться следующие коды ошибок:

Код ошибки	Причина возникновения	Способ устранения
ERR 1	Отражаемый сигнал слишком слабый.	Используйте отражательную пластину.
ERR 2	Отражаемый сигнал слишком сильный.	Используйте отражательную пластину.
ERR 3	Низкий уровень заряда аккумулятора.	Зарядите аккумулятор.
ERR 4	Ошибка памяти.	Обратитесь в сервисный центр.
ERR 5	Ошибка расчета по теореме Пифагора.	Проведите измерения повторно.
ERR 6	Превышение максимально допустимого диапазона измерений.	Воспользуйтесь прибором с большим диапазоном измерений.
ERR 7	Ошибка уклономера.	Обратитесь в сервисный центр.

УХОД И ЭКСПЛУАТАЦИЯ

Внимание! Прибор является точным устройством и требует бережного обращения. Соблюдение следующих рекомендаций продлит срок службы прибора:

- Не наводите прибор на солнце.
- Оберегайте прибор от ударов, падений, сильных вибраций, не допускайте попадания внутрь прибора жидкости, строительной пыли, посторонних предметов.
- Не подвергайте прибор воздействию экстремальных температур.
- В случае попадания жидкости в прибор в первую очередь выньте элементы питания, затем обратитесь в сервисный центр.
- Не храните и не используйте прибор в течение длительного времени в условиях повышенной влажности.
- Чистку прибора следует проводить мягкой влажной салфеткой.
- Содержите оптику прибора в чистоте и оберегайте от механических повреждений.
- Периодически проводите контрольные измерения. Особенно если прибор подвергался чрезмерным механическим или другим воздействиям, а также до и после выполнения ответственных измерительных работ.

УТИЛИЗАЦИЯ

Отслужившие свой срок приборы, принадлежности и упаковка должны быть утилизированы согласно действующим законам вашей страны.

Не выбрасывайте аккумуляторы/батареи в коммунальный мусор, не бросайте их в огонь или воду. Аккумуляторы/батареи следует собирать и сдавать на рекуперацию или на экологически чистую утилизацию.

Только для стран-членов ЕС:

Не выбрасывайте инструменты в коммунальный мусор!

Согласно Европейской Директиве 2002/96/ЕС о старых электрических и электронных инструментах и приборах и ее претворению в национальное право, отслужившие свой срок измерительные инструменты должны собираться отдельно и быть переданы на экологически чистую рекуперацию отходов.

Неисправные или пришедшие в негодность аккумуляторы/батареи должны быть утилизированы согласно Директиве 2006/66/Е.



ГАРАНТИЙНЫЕ ОБЯЗАТЕЛЬСТВА

Гарантийный период составляет 24 месяца с даты продажи. Срок службы прибора - 36 месяцев.

Производитель гарантирует соответствие прибора заявленным характеристикам при условии соблюдения правил эксплуатации и хранения, установленных в настоящем руководстве по эксплуатации.

Гарантия распространяется на недостатки и дефекты, являющиеся заводским браком или возникшие в результате заводского брака.

Гарантия не распространяется на неисправности, возникшие в результате интенсивной эксплуатации и естественного износа, а также на элементы питания.

Производитель оставляет за собой право вносить изменения в конструкцию и комплектацию прибора, не ухудшающие его основные характеристики.

СЕРВИС И КОНСУЛЬТАЦИОННЫЕ УСЛУГИ

Контакты для связи, консультации можно получить на сайте www.condtrol.ru.



CONDROL

www.condtrol.com